

RIELLO



GAMME INDUSTRIELLE

SELECTION PRODUITS



Energy For Life

Riello, la puissance du groupe.

HQ Legnago

3.000 m²

Centre Formation

700 m²

S.Pietro di Legnago

Etablissement

22.000 m²

Angiari

Centre Recherche Combustion

4.000 m²

Piombino Dese

Etablissement

28.000 m²

Centre de Recherche

650 m²

Volpago

Etablissement

17.000 m²

Centre de Recherche

600 m²

Lecco

Centre de Recherche

1.500 m²

Morbegno

Etablissement

1.000 m²

Centre Essai de

Production

500 m²

Villanova di Cepagatti

Etablissement

12.000 m²

Centre de Recherche

500 m²

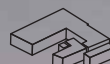
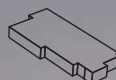
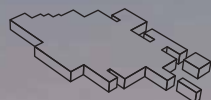
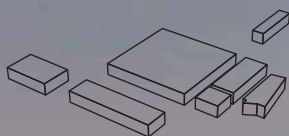

Torun

Pologne

Etablissement

16.000 m²

Shanghai

Chine

Etablissement

14.880 m²

Mississauga

Canada

Etablissement

5.000 m²

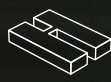

Chaudières à condensation

Chaudière sol gaz à condensation

5 TAU UNIT

Système modulaire gaz à condensation

6 CONDEXA PRO

Chaudière modulaire gaz à condensation

7 ALUPRO POWER

Chaudière Inox Sol à Condensation

8 TAU N

Chaudières Sol Traditionnelles

Chaudière acier à deux parcours de fumées

9 RTQ 3 S

Chaudières à triple parcours de fumées

10 RTS 3 S

11 RTG

Brûleurs

Brûleurs Fioul

12 RL 34-44 MZ (2 allures)

13 RL 50 – 250 (2 allures)

14 RL/B MZ (2 allures)

Brûleurs Gaz

15 Gamme RS 34 - 44 (1 allure, 2 allures, modulants)

16 Gamme RS 50 - 250 (2 allures, modulants)

17 Gamme RS 25 - 200/ E BLU (came numérique)

18 Gamme RS/E – EV BLU (came numérique)

19 Gamme RS 1000 - 1200 (came numérique)

Brûleurs Mixtes Fioul – Gaz

20 Gamme RLS 28 – 130 (2 allures)

21 Gamme RLS 190-250/ M MZ (2 allures / modulants)

22 RLS/M MX (2 allures / modulants)

23 RLS /E MX (2 allures / modulants - came numérique)

Découvrez : www.riello.fr



Documentations

Notices Techniques



Vues éclatées

Tau Unit

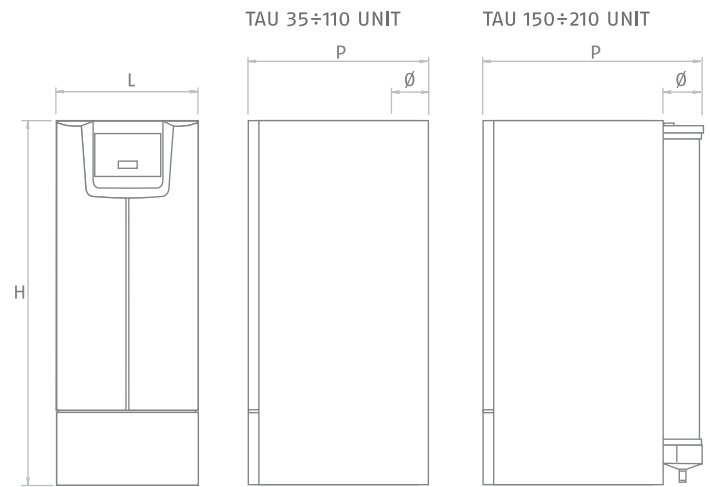

- Chaudière à condensation gaz - ventouse
- Chauffage SEUL
- Rendement ★★★★★

Chaudières de 35 à 210 kW à condensation prévues pour le chauffage, à équiper hydrauliquement.

Elles disposent d'un corps de chauffe en acier inox 316 TI à grande contenance en eau (de 56 litres pour la TAU 35 à 260 litres pour la TAU 210), équipées d'un brûleur à prémélange total associé à la régulation proportionnelle air-gaz.

Ces chaudières sont équipées de régulation climatique, avec sonde extérieure de série et peuvent être complétées par le coffret de gestion pour les installations avec radiateurs et planchers chauffants.

La disposition spécifique des piquages de retour permet la stratification de l'eau : dans la partie intermédiaire du corps de chauffe, le retour à haute température, dans la partie inférieure, le retour à basse température, permettant ainsi de garantir les meilleurs rendements.

- Rendements exceptionnels jusqu'à 109% sur PCI en régime 40°C-30°C
- Très faibles émissions polluantes CO<7 ppm, NOx < 30 ppm
- Chaudières de classe 5
- Modulation de puissance de 1 à 5
- Circuit hydraulique à double retour (haute température, basse température)
- Possibilité d'accoupler la chaudière au ballon Riello 7200 pour la production d'eau chaude sanitaire
- Flexibilité d'installation : possibilité de réaliser des installations complexes avec chaudières en cascade
- Facilité d'installation : accessibilité complète aux composants internes et raccordement électrique aisé.

CARACTÉRISTIQUES TECHNIQUES

Puissance utile max 80°/60° kW	Puissance utile max 60°/30° kW	à Pn max (80°/60°) %	Rendement utile à Pn max (50°/30°) %	à 30% Pn (50°/30°) %	H mm	L mm	P mm	Ø mm	Poids kg	Code	Désignation
34,0	37,0	34,8	97,8	106,3	1365	600	740	80	135	20011770	TAU 35 Unit
53,5	59,5	97,2	108,2	110,0	1550	600	790	120	155	20011771	TAU 55 Unit
74,0	81,5	98,8	108,7	109,5	1550	600	790	120	165	20011772	TAU 75 Unit
107,2	117,5	97,5	107,0	109,0	1800	600	790	120	234	20011773	TAU 110 Unit
147,0	161,3	150,0	97,5	107,0	1855	800	1211	200	310	20011774	TAU 150 Unit
205,8	225,8	210,0	97,5	107,0	1855	800	1211	200	320	20011775	TAU 210 Unit

Température maxi service 100°C - Pression maxi service 5 bars

Système à condensation

Condexa Pro

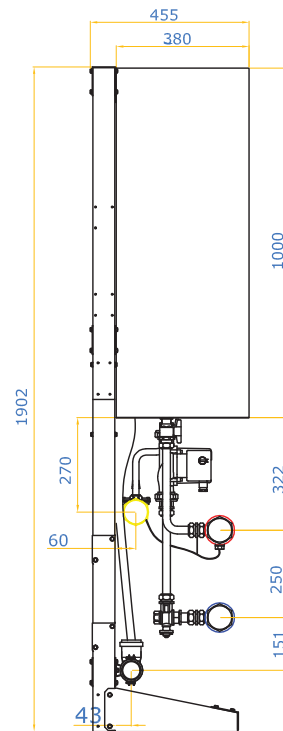

- Condensation
- Système cascade chauffage seul
- Rendement ★★★★★

Le système Condexa Pro (SMART) est un système composé d'unités thermiques et accessoires d'installations spécialement étudiés dans le but de réduire considérablement les temps de montage.

Il est composé de : cascade d'unité thermique Condexa PRO, châssis support peint, collecteur eau peint et isolé avec brides, collecteur gaz, raccords et pompe de recirculation. Ce système permet une installation seule ou en cascade jusqu'à 3MW, sur chassis jusqu'à 400 kW et offre des solutions complètes. L'installation peut se faire en version murale ou sur chassis et en version "dos à dos" (système "SMART").
Système de modulation haute puissance : de 16 kW jusqu'à la puissance maximale de l'installation en cascade - optimisation de la consommation de combustible.

- Silence de fonctionnement
- Fonctionnement jusqu'à 6 bars
- Facilité et souplesse de montage : développé pour réduire les temps de montage et de mise en service de l'installation, possibilité d'ajouter des unités thermiques additionnelles successives (jusqu'à un maximum de 4 unités en cascade)
- Faibles émissions polluantes (NOx class 5)
- Une gamme étendue d'accessoires
- Brûleur modulant à prémélange
- Echangeur bi-métal à large surface d'échange : en cuivre côté eau et inox AISI 316 côté gaz de combustion
- Contrôle de température et thermostatage intégrés
- Remplacement facilité dans les chaufferies existantes
- Haute puissance dans des dimensions réduites - chaque module passe dans la plupart des encadrements de portes
- Accès frontal à tous les composants

CARACTÉRISTIQUES TECHNIQUES

Puissance utile kW		Rendement utile			H	L	P	Ø	Raccordements			Poids	Code	Désignation
80°/60° max	60°/30° max	à Pn max (80°/60°) %	à Pn max (50°/30°) %	à 30% Pn (50°/30°) %	mm	mm	mm	mm	Départ	Retour	Gaz	kg		
44,2	48,5	98,2	107,7	108,7	1000	600	380	50	1"	1"	3/4"	60	20019407	CONDEXA PRO 50 M
88,3	96,8	98,2	107,7	108,7	1000	600	380	50	1"	1"	3/4"	90	20019408	CONDEXA PRO 100 M
88,3	96,8	98,2	107,7	108,7	1000	600	380	50	1"	1"	3/4"	90	20019409	CONDEXA PRO 100 S

Pression maxi service 6 bars.



**ENCOMBREMENT
REDUIT**



**IMPORTANT RATIO
DE MODULATION**



**TRES FAIBLE
NIVEAU SONORE**



Alu Pro Power

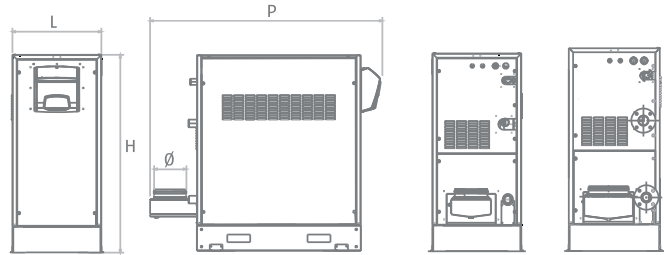

- Groupe thermique prémélangé en aluminium silicium
- Chauffage seul
- À condensation
- Combustion à faibles émissions

Les ALU PRO power sont des générateurs de chaleur à condensation modulaires avec un corps en alliage spécial d'aluminium et de silicium, caractérisés par de hauts rendements (jusqu'à 108%), de vastes champs de modulations et des dimensions extrêmement compactes. Le générateur se base sur une cascade de modules thermiques indépendants de 75 kW au foyer, gérés en séquence par une commande en cascade. Cette structure permet d'obtenir des champs de modulation allant de 1 à 40, ainsi que le maximum d'adaptabilité à la charge thermique requise et la garantie de continuité du service.

Le brûleur à prémélange total continu, en acier inox, garantit de hauts rendements (jusqu'à 108%), des combustions stables, silencieuses et à faibles émissions polluantes, positionnant le groupe thermique en Classe 5 (EN 297).

Alu PRO power est muni d'une thermostatisation climatique et il est équipé pour la gestion d'un circulateur modulant pour la boucle primaire directement par réglage de la chaudière. L'emploi du tableau de commande RIELLOtech permet d'effectuer la gestion en cascade de 8 Alu PRO power jusqu'à 4,8 MW. La gamme comprend des modèles allant de 115 à 600kW.

- Grande économie d'énergie : les très hauts rendements et le haut degré d'adaptation à la charge thermique réduisent fortement la consommation de combustible.
- Fiabilité : la structure modulaire garantit sa continuité de service
- Souplesse d'installation : prééquipée pour le fonctionnement en cascade
- Confort total : le brûleur à prémélange total continu assure son fonctionnement silencieux
- Facilité d'installation : les dimensions ultracompactes et les poids réduits facilitent son transport et sa mise en place.
- Accès aisé aux composants internes et au tableau de commande.
- Fonctionnement jusqu'à 6 bar.

DONNEES TECHNIQUES

Puissance kW			Rendement utile			H	L	P	Ø	Raccord	Raccord	Poids	Code	Désignation
utile 80°/60°	utile 50°/30°	foyer min-max	Pn max (80°/60°) %	Pn max (50°/30°) %	Charge 30%	mm	mm	mm	mm	M-R	gas	chaudière à vide kg	n.	
112,1	119,6	15,0-115,0	97,5	104,0	108,0	1534,5	690	1424,5	150	2" G	1 1/2" G	240	20021781	ALU 115 PRO power
146,3	156,0	15,0-150,0	97,5	104,0	108,0	1534,5	690	1424,5	150	2" G	1 1/2" G	240	20020843	ALU 150 PRO power
219,4	234,0	15,0-225,0	97,8	104,0	108,0	1534,5	690	1424,5	200	2" G	1 1/2" G	310	20020844	ALU 225 PRO power
293,0	312,0	15,0-300,0	98,0	104,0	108,0	1534,5	690	1814,5	250	2" G	1 1/2" G	395	20020845	ALU 300 PRO power
340,3	363,0	15,0-349,0	98,3	104,0	108,0	1534,5	690	1814,5	250	2" G	1 1/2" G	470	20029287	ALU 349 PRO power
365,6	390,0	15,0-375,0	98,3	104,0	108,0	1534,5	690	1814,5	250	2" G	1 1/2" G	470	20020846	ALU 375 PRO power
438,8	468,0	15,0-450,0	98,3	104,0	108,0	1534,5	690	2264	300	DN 65 PN 10	1 1/2" G	565	20020847	ALU 450 PRO power
511,9	546,0	15,0-525,0	98,3	104,0	108,0	1534,5	690	2264	300	DN 65 PN 10	1 1/2" G	640	20020848	ALU 525 PRO power
585,0	624,0	15,0-600,0	98,3	104,0	108,0	1534,5	690	2459	300	DN 65 PN 10	1 1/2" G	735	20020849	ALU 600 PRO power



SANS CONTRAINTE DE RECYCLAGE



SANS CONTRAINTE DE TEMP. RETOUR



CONCEPTION TOUT INOX

Tau N

mod. 150÷1250

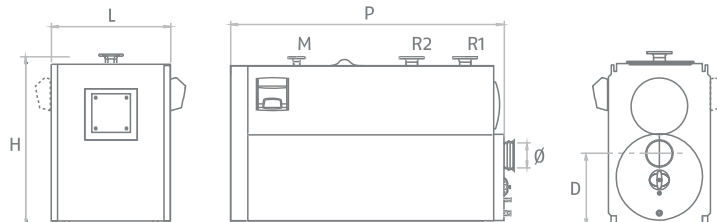

mod. 1450

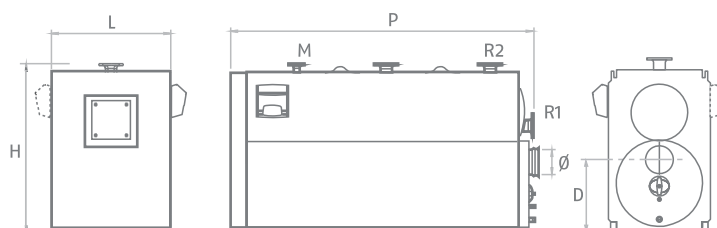

- Chaudière à condensation en inox
- Triple parcours de fumées
- Rendement ★★★★★

Chaudières en inox à triple parcours de fumées avec des rendements exceptionnels supérieurs à 107% sur PCI. Ces chaudières sont à équiper de brûleur gaz à deux allures ou modulant.

Elles ont été développées sur le principe de la stratification de chaleur pour accroître le phénomène de la condensation et disposent de corps de chauffe à très grande contenance en eau. Un soin particulier a été porté sur l'isolation thermique en laine minérale du corps de chauffe et des parois.

La gamme se compose de 10 modèles de 150 à 1450 kW. Le tableau électrique est à commander en plus.

- Rendements élevés
- Isolation thermique renforcée
- Corps à trois parcours de fumées tout inox à grande contenance en eau
- Tableaux de contrôle à commander en option
- Facilité de transport : le corps et la jaquette sont fournis en emballages séparés
- Simplicité d'installation et de montage
- Accès facilité des composants internes
- Siphon condensats intégré.

CARACTÉRISTIQUES TECHNIQUES

Puissance utile		Rendement utile			H	L	P	D	M	R1	R2	Ø	Poids	Code	Désignation
80°/60° max	60°/30° min	à Pn max (80°/60°)	à Pn max (50°/30°)	à 30% Pn (50°/30°)	mm	mm	mm	mm	Ø-DN	basse temp. Ø-DN	haute temp. Ø-DN	mm	kg		
147,0	161,3	98,5	106,5	106,6	1315	740	1455	925	65	65	50	200	580	40318600	RIELLO TAU 150 N
205,8	225,8	98,9	106,5	106,8	1315	740	1455	925	65	65	50	200	580	40318610	RIELLO TAU 210 N
264,6	290,3	98,9	106,5	109,0	1450	850	1630	1030	65	65	50	250	737	40318620	RIELLO TAU 270 N
340,3	375,2	98,9	106,5	107,3	1450	850	1830	1030	80	80	65	250	823	40318630	RIELLO TAU 350 N
438,8	483,8	98,9	106,5	107,0	1630	900	2035	1235	100	100	80	300	1155	40318640	RIELLO TAU 450 N
585,0	645,0	98,9	106,5	107,0	1630	900	2235	1235	100	100	80	300	1370	40318650	RIELLO TAU 600 N
780,0	860,0	98,9	106,5	107,0	1910	1060	2560	1390	125	125	80	350	1890	40318660	RIELLO TAU 800 N
975,0	1.075,0	99,3	106,5	107,0	1910	1060	2810	1390	125	125	80	350	2105	40318670	RIELLO TAU 1000 N
1.218,8	1.343,8	99,9	106,5	107,0	2030	1180	3010	1495	150	150	100	400	2560	40318680	RIELLO TAU 1250 N
1.413,8	1.558,8	98,7	106,5	107,0	2130	1225	3080	1590	150	150	100	450	2820	40318690	RIELLO TAU 1450 N

Pression maxi serc ars.



**PERFORMANCES
INVESTISSEMENT**



**RENDEMENT
MINIMUM 95 %**

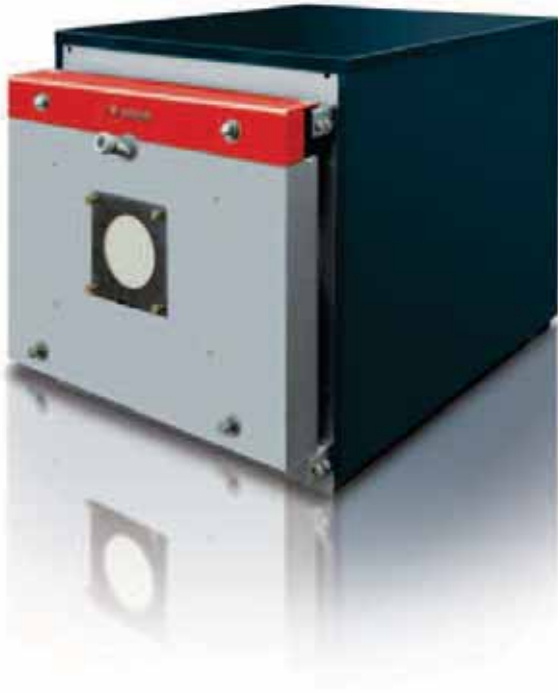

Chaudière acier gaz et fioul

RTQ 3S

RTQ 3S-166

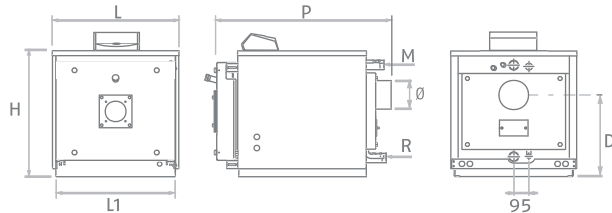

RTQ 3S 217-2400

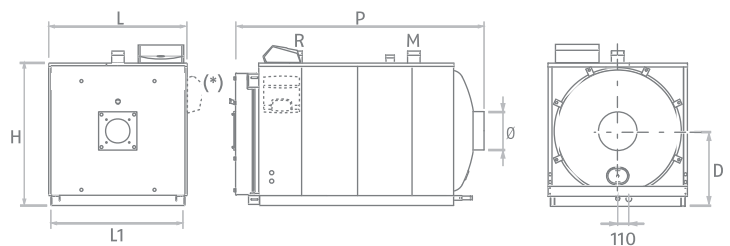

(*) Du modèle RTQ 1100 3S au modèle RTQ 2400 3S.

- Chauffage seul - Foyer à inversion de flamme
- Haut rendement ★★★

Chaudières en acier à haut rendement à équiper de brûleur à air soufflé gaz ou fioul. La gamme RTQ 3S est équipée d'une chambre de combustion à inversion de flamme. Ses chicaneaux aux profils spécialement étudiés lui garantissent, en augmentant la surface d'échange, d'optimiser l'échange thermique et un rendement supérieur à 95%.

La porte de la chambre de combustion, équipée d'une double tresse en laine de roche garant d'une parfaite étanchéité, est réversible droite/gauche.

La gamme RTQ 3S est composée de 17 modèles d'une puissance nominale de 70 à 2400 kW.

- Rendements élevés supérieurs à 96% à charge partielle et 95% à la puissance nominale (80°-60°C)
- Retour minimum admissible 55°C
- Peuvent être associée aux ballons sanitaires RIELLO 7200 pour la production d'eau chaude sanitaire
- Facilité d'installation : la chaudière est livrée en 3 colis séparés (corps et carrosseries)
- Facilité d'entretien : la porte permet un accès total à la chambre de combustion et aux tubes de fumées
- Facilité de montage : raccordement de l'installation simplifié par l'utilisation de raccords et brides aux formats standards
- Flexibilité d'installation : large choix d'accessoires, brûleurs et tableaux de commande de la gamme Riello - à commander en supplément

CARACTÉRISTIQUES TECHNIQUES

Puissance utile kW	Puissance nominale kW	Rendement% Pn max (80°-60°C)	Rendement% 30% de Pn (80°-60°C)	H mm	L mm	L1 mm	P mm	P1 mm	H1 mm	Ø mm	Poids kg	Code	Désignation
109,7	115	95,8	95,1	790	795	753	1230	1330	410	180	270	40326060	RTQ 115 3S
158,7	166	95,6	95,6	980	925	875	1580	1680	525	200	485	40326070	RTQ 166 3S
206,8	217	95,3	96,3	980	925	875	1580	1680	525	200	485	40326080	RTQ 217 3S
243,3	255	95,8	96,5	980	925	875	1580	1680	525	200	504	40326090	RTQ 255 3S
303,4	318	95,6	96,5	1030	975	925	1810	1910	550	250	622	40326100	RTQ 318 3S
332,0	348	95,4	96,7	1030	975	925	1810	1910	550	250	622	40326110	RTQ 349 3S
427,4	448	95,4	96,7	1210	1150	1100	2145	2245	655	300	1085	40326130	RTQ 448 3S
487,5	511	95,4	96,7	1210	1150	1100	2145	2245	655	300	1085	40326140	RTQ 511 3S
548,6	575	95,4	96,7	1280	1220	1170	2410	2510	690	300	1245	40326150	RTQ 575 3S
609,6	639	95,4	96,7	1280	1220	1170	2410	2510	690	300	1245	40326160	RTQ 639 3S
730,8	766	95,4	96,7	1335	1235	1235	2550	2650	715	350	1415	40326170	RTQ 766 3S
854,8	896	95,4	96,7	1430	1360	1310	2800		755	400	1817	20008436	RTQ 896 3S
1049,4	1100	95,4	96,7	1530	1450	1400	3030		820	400	2280	20012427	RTQ 1100 3S
1240,2	1300	95,4	96,7	1610	1535	1485	3055		865	450	2780	20008435	RTQ 1300 3S
1526,4	1600	95,4	96,7	1680	1610	1555	3135		900	500	3160	20016656	RTQ 1600 3S
2003,4	2100	95,4	96,7	1850	1715	1660	3415		1000	500	4170	20016657	RTQ 2100 3S
2289,6	2400	95,4	96,7	1850	1715	1660	3415		1000	500	4180	20018817	RTQ 2400 3S



**RETOUR BASSE
TEMPERATURE**



**HAUT RENDEMENT
SAISONNIER**



**ENCOMBREMENT
REDUIT**



Chaudière acier

RTS 3S

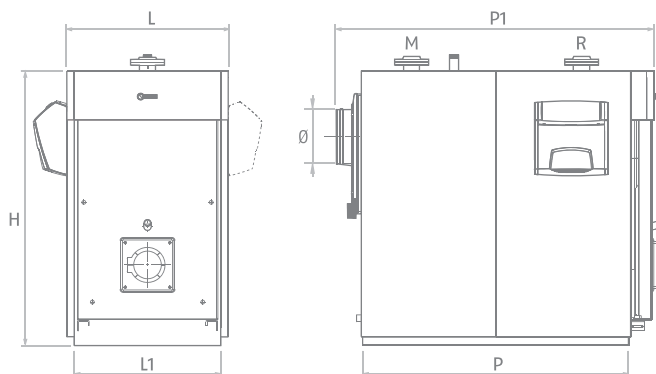

- Chauffage seul
- Foyer triple parcours de fumées
- Basse température de retour

Chaudière en acier à haut rendement à équiper de brûleurs gaz ou fioul. Son foyer à triple parcours et sa structure interne spécialement étudiés lui permettent d'accepter de basses températures de retour (50°C). Le dessin spécifique du circuit fumées en réduisant la zone de contact des fumées avec les parties les plus chaudes, permet de réduire la formation des NOx et d'augmenter les performances de la chaudière. Les tubes de fumées sont équipés de chicanes extractibles en acier inox pour optimiser l'échange thermique. La largeur de la chaudière est réduite afin de faciliter son installation dans des locaux d'accès difficile. Un soin tout particulier est apporté à l'isolation du corps, de la carrosserie et de la porte par l'utilisation de laine de roche à haute densité et de fibre céramique afin d'optimiser le rendement saisonnier. L'entretien est simplifié par une accessibilité totale de l'échangeur par l'avant et l'arrière. La porte à ouverture intégrale, réversible droite/gauche, est équipée d'un voyant de flamme avec prise de pression. La gamme d'une puissance nominale de 93 à 1000 kW est réalisée avec deux structures d'échangeur.

- Haut rendement de combustion et saisonnier
- Foyer à triple parcours
- Emissions polluantes réduites
- Dimensions réduites pour faciliter la mise en œuvre
- Fonctionne avec des températures de retour réduites
- Facilité d'installation : la chaudière est livrée en 2 colis séparés. (corps et carrosserie)
- Facilité d'entretien : la porte permet un accès total à la chambre de combustion et aux tubes de fumées
- Facilité de montage : raccordement de l'installation simplifié par l'utilisation de raccords et brides aux formats standards - Flexibilité d'installation : large choix d'accessoires, brûleurs et tableaux de commande de la gamme Riello.

DONNEES TECHNIQUES

Puissance utile kW	Puissance nominale kW	Rendement % Pn max (80°-60°C)	30% de Pn (80°-60°C)	H mm	L mm	L1 mm	P mm	P1 mm	M Ø-DN	R Ø-DN	Ø mm	Poids kg	Code	Désignation
90,0	90,0	94,5	98,5	1205	660	580	860	1155	2"	2"	180	355	20042418	RTS 90 3S
110,4	115,0	94,2	98,5	1285	710	640	1010	1330	2"	2"	200	450	20031973	RTS 115 3S
159,4	166,0	94,8	98,5	1390	760	690	1180	1500	2" 1/2	2" 1/2	250	515	20031974	RTS 166 3S
208,3	217,0	95,6	98,5	1390	760	690	1180	1500	2" 1/2	2" 1/2	250	535	20031976	RTS 217 3S
244,8	255,0	95,7	98,5	1524	850	750	1296	1660	2" 1/2	2" 1/2	250	715	20031977	RTS 255 3S
334,1	349,0	96,0	98,5	1490	850	750	1596	1960	DN 80	DN 80	250	840	20031978	RTS 349 3S
430,1	448,0	95,9	98,5	1685	890	790	1692	2110	DN 80	DN 80	300	1160	20031979	RTS 448 3S
499,6	511,0	95,5	98,5	1685	890	790	1692	2210	DN 80	DN 80	300	1160	20031980	RTS 511 3S
610,2	639,0	95,5	98,5	1830	970	900	1965	2375	DN100	DN100	350	1500	20042417	RTS 639 3S
811,8	850,0	95,5	98,5	1920	1047	980	2236	2657	DN125	DN125	350	2075	20044152	RTS 850 3S
1107,8	1160	95,5	98,5	2080	1147	1070	2533	2954	DN125	DN125	400	2575	20047381	RTS 1160 3S
1384,8	1450	95,5	98,5	2222	1237	1160	2754	3173	DN150	DN150	450	3390	20047391	RTS 1450 3S

Pression de service maximum 5 bars pour modèles 90.
 Pression de service maximum 6 bars pour les autres modèles.
 Température de retour minimale de l'eau dans la chaudière: 50°C.



**IMPORTANT
VOLUME D'EAU**



**ROBUSTESSE DE
CONSTRUCTION**

Chaudières acier gaz et fioul

RTG

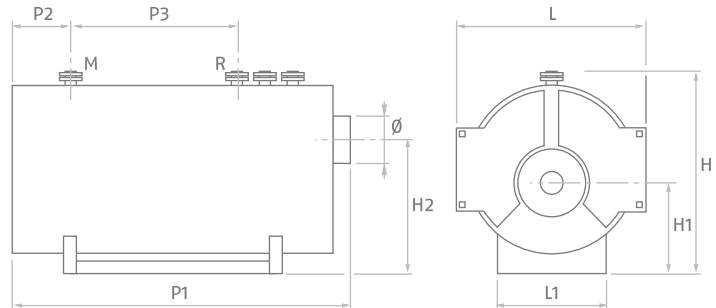

- Chauffage seul
- Foyer triple parcours de fumées

Chaudières en acier monobloc avec possibilité d'utiliser des brûleurs gaz ou fioul. Elles sont équipées de foyer pressurisé à trois parcours de fumées effectifs, flamme passante et développement horizontal monté sur base en acier. L'extérieur du corps est muni de raccords hydrauliques, anneaux à tige de levage, main courante et trou d'homme (modèles de 5000 à 9000).

La géométrie particulière de l'échangeur thermique permet de réduire le temps de présence des fumées dans les zones à haute température en réduisant ainsi la formation des NOx.

L'accès frontal est assuré par deux portes isolées avec des matériaux réfractaires et une tresse de tenue. La boîte à fumées est équipée de trappes pour le nettoyage avec joint et vidange condensation.

Le corps est isolé avec de la laine de roche à densité élevée et protégé par une tôle en aluminium.

Ces chaudières sont disponibles en 14 modèles avec des puissances de 1.165 à 10.560 kW utiles.

Le tableau de commande, en option, est à commander à part.

- Rendements élevés ponctuels et saisons intermédiaires
- Emissions polluantes réduites
- Robustesse de construction
- Accouplable à des brûleurs monobloc Riello
- Facilité de transport (anneaux de levage)
- Simplicité d'entretien: accès frontal à la chambre de combustion, aux tubes fumée, à la chambre fumées et à l'intérieur du corps
- Simplicité de montage: accouplement facilité et raccords standardisés
- Flexibilité d'installation: de multiples solutions d'installation sont possibles en associant les brûleurs Riello

CARACTÉRISTIQUES TECHNIQUES

Puissance nom. kW	Puissance foyer kW	Rendement % Pn (Tm=70°C)	30% Pn	L mm	H mm	P1 mm	L1 mm	H1 mm	H2 mm	P2 mm	P3 mm	Ø mm	Poids net 5 (8) bar kg	Code	Désignation
1165	1260	92,5	93,0	1580	1930	3240	1100	790	1250	640	1300	400	3320 (3720)	4031883	RTG 1000
1410	1522	92,7	93,2	1580	1930	3490	1100	790	1250	640	1550	400	3550 (3990)	4031885	RTG 1200
1760	1902	92,6	93,1	1800	2200	3650	1250	915	1450	720	1400	450	4700 (5220)	4031401	RTG 1500
2040	2210	92,3	92,9	1800	2200	3900	1250	915	1450	720	1650	450	4950 (5500)	4031887	RTG 1800
2510	2710	92,6	93,4	1930	2330	4510	1250	960	1530	830	1970	500	5700 (6450)	4031403	RTG 2100
3020	3260	92,7	93,1	2050	2450	4510	1310	995	1650	830	1970	500	7110 (8120)	4031405	RTG 2600
3520	3810	92,4	92,8	2050	2460	4960	1310	995	1650	830	2420	500	7650 (8750)	4031407	RTG 3000
4090	4420	92,5	93,2	2260	2660	5100	1500	1070	1780	860	2450	600	9250 (10400)	4031409	RTG 3500
4680	5050	92,7	93,3	2260	2660	5550	1500	1070	1780	860	2800	600	10050 (11350)	4031411	RTG 4000
5030	5450	92,3	92,8	2260	2660	5550	1500	1070	1780	860	2800	600	10200 (11500)	4031889	RTG 4300
5830	6310	92,4	93,0	2500	2950	6070	1620	1225	1955	922	3000	700	13300 (14950)	4031413	RTG 5000
7020	7590	92,5	93,1	2500	2950	6570	1620	1225	1955	922	3450	700	14200 (15950)	4031415	RTG 6000
8760	9460	92,6	93,2	2750	3200	7020	1800	1305	2110	1022	3600	800	19200 (19950)	4031417	RTG 7500
10560	11400	92,6	93,2	2910	3360	7320	1900	1355	2210	1022	3900	900	23000 (23500)	4031419	RTG 9000

Les codes produit précités sont relatifs aux modèles à 5 bars.
Pression maximale de service 5 bars (8 bars sur demande).

Brûleurs fioul

RL 34÷44 MZ

RL 34-44 MZ

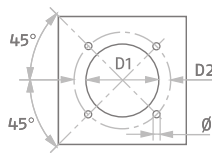
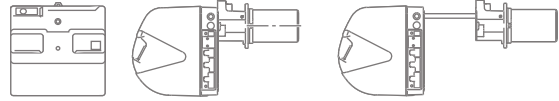

Modèles	D1	D2	Ø
RL 34 MZ	160	224	M8
RL 44 MZ	160	224	M8

-2 allures (de 154 à 485 kw)

Brûleurs fioul à 2 allures conçus grâce à l'innovation brevetée RIELLO HCS (Housing Cooling System) qui améliore le refroidissement des composants électroniques.

Les raccordements électriques sont facilités grâce aux systèmes de clips accessibles à l'extérieur du brûleur.

Les brûleurs sont équipés du contrôle digital avec la possibilité de réarmement à distance et l'autodiagnostic intégré.

- Flamme homogène et stable
- Contrôle digital, autodiagnostic
- Faibles émissions polluantes.

PLAGE DE PUISSANCE

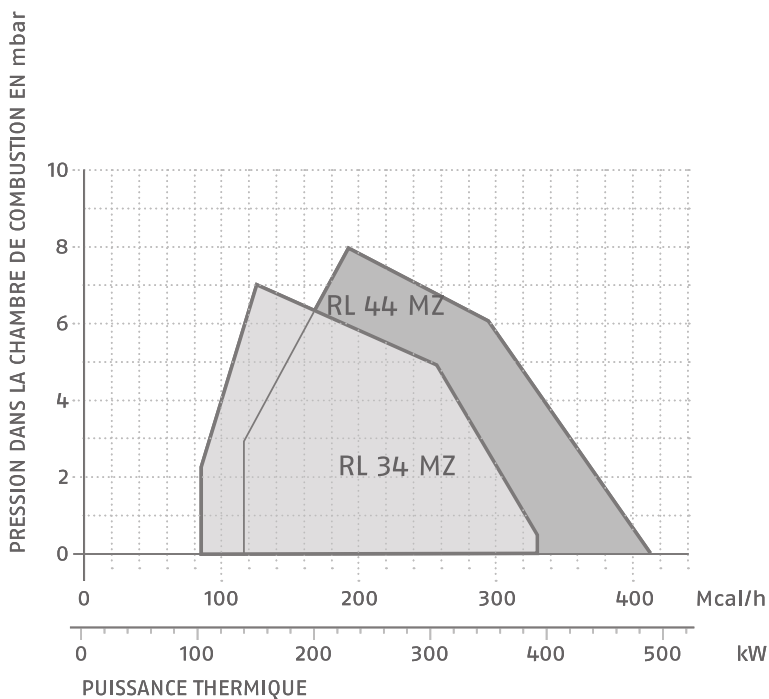

Brûleurs fioul

RL 50÷250



RL 50

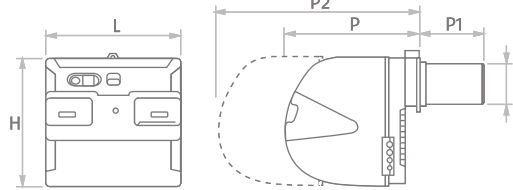

RL 70÷250

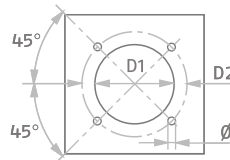
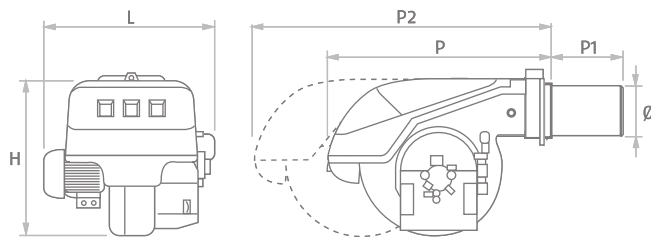

Modèles	D1	D2	Ø
RL 50	160	224	M8
RL 70-100	185	275-325	M12
RL 130	195	275-325	M12
RL 190	230	325-368	M16
RL 250	230	325-368	M16

-2 allures (de 296 à 2700 kW)

Brûleurs monoblocs fioul Bas NOx selon EN 267 à air pulsé, 2 allures. Ces brûleurs ont été conçus pour une utilisation avec des chaudières à eau chaude ou surchauffée, des générateurs à air chaud ou à vapeur ainsi que des chaudières à fluides diathermiques. Ces brûleurs sont équipés, en option, d'un appareil électronique, permettant un diagnostic complet : compteur d'heures, compteur d'allumages, identification des pannes. L'optimisation des émissions de bruit est garantie par l'utilisation de ventilateurs à ailettes inclinées vers l'arrière (vers l'avant sur RL 250) et d'un matériau d'insonorisation intégré dans le circuit d'aspiration d'air.

- Niveau sonore faible
- Large gamme d'accessoires
- Commande du volet par piston hydraulique 3 positions
- Nettoyage des électrodes et remplacement des gicleurs sans démontage de la tête de combustion
- Facilité d'entretien par ouverture sur glissière (pas de dépose de la tête de combustion)
- Performances élevées des ventilateurs et des têtes de combustion
- Flexibilité d'utilisation et excellent fonctionnement à tout type de régime de combustion

CARACTÉRISTIQUES TECHNIQUES

Débit kg/h	Puissance kW	Alimentation électrique	H mm	L mm	P mm	P1 mm	P2 mm	Ø mm	Poids kg	Code	Désignation
12,5/25÷50	148/296÷593	triphasé	474	476	468	216	672	152	39	3474630	RL 50
21,5/40÷70	255/474÷830	triphasé	555	580	680	250	951	179	60	3475030	RL 70
30/60÷100	356/711÷1186	triphasé	555	599	680	250	951	179	63	3475230	RL 100
41/80÷130	486/948÷1540	triphasé	555	625	680	250	951	189	66	3475430	RL 130
64/120÷206	759/1423÷2243	3x400V+N	555	756	712	370	1166	222	75	3475613	RL 190
51/106÷228	600/1250÷2700	3x400V+N	596	910	705	378	1163	222	140	3470010	RL 250

PLAGE DE PUISSANCE

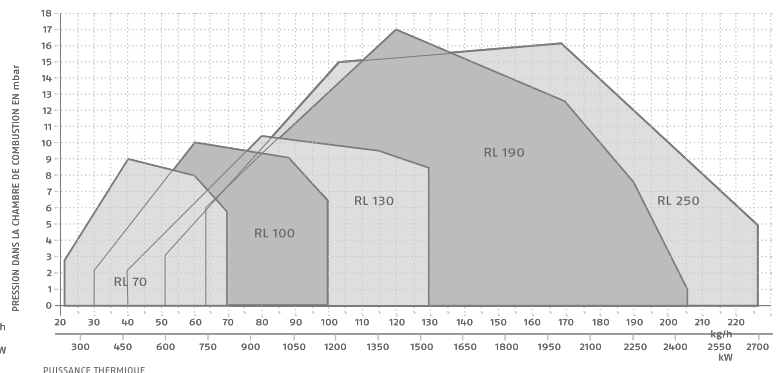
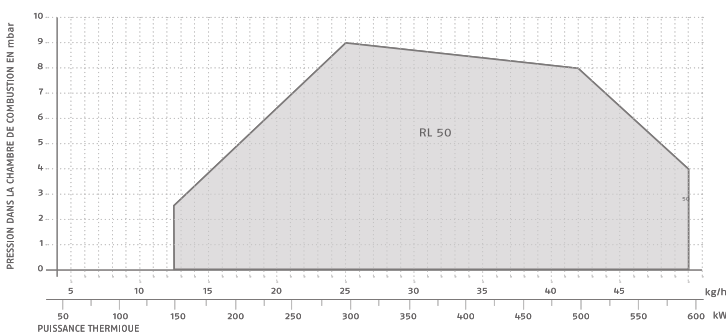

--- PLAGE DE MODULATION
 □ PLAGE DE CHOIX DU BRÛLEUR

Brûleurs fioul

RL/B MZ

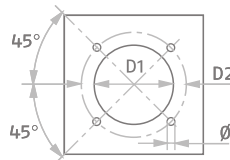
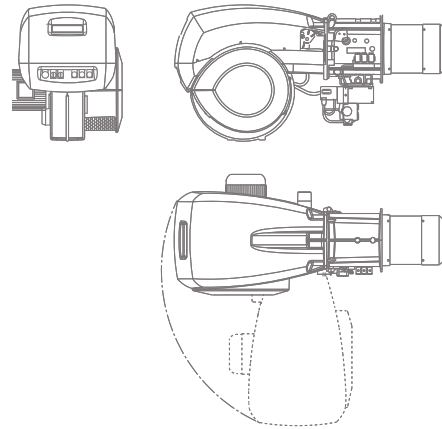

Modèles	D1	D2	Ø
RL 300/B MZ	350	452	M18
RL 400/B MZ	350	452	M18

- Brûleur fioul deux allures à structure monobloc

Tous les composants sont assemblés en une seule unité, l'installation est plus facile, plus rapide et plus flexible. Structure en aluminium.
 Conçu pour une utilisation avec des chaudières à eau chaude, à eau surchauffée et chaudières à vapeur .
 La tête de combustion permet de réduire les émissions (classe 2 selon la norme EN 267).
 Une technologie innovante et brevetée qui assure un faible niveau de bruit et une faible consommation d'énergie.

- Extrêmement silencieux
- Haut rendement de combustion
- Facilité d'utilisation
- Maintenance simplifiée : accès facile aux composants et la tête de combustion avec le brûleur monté.

PLAGE DE PUISSANCE

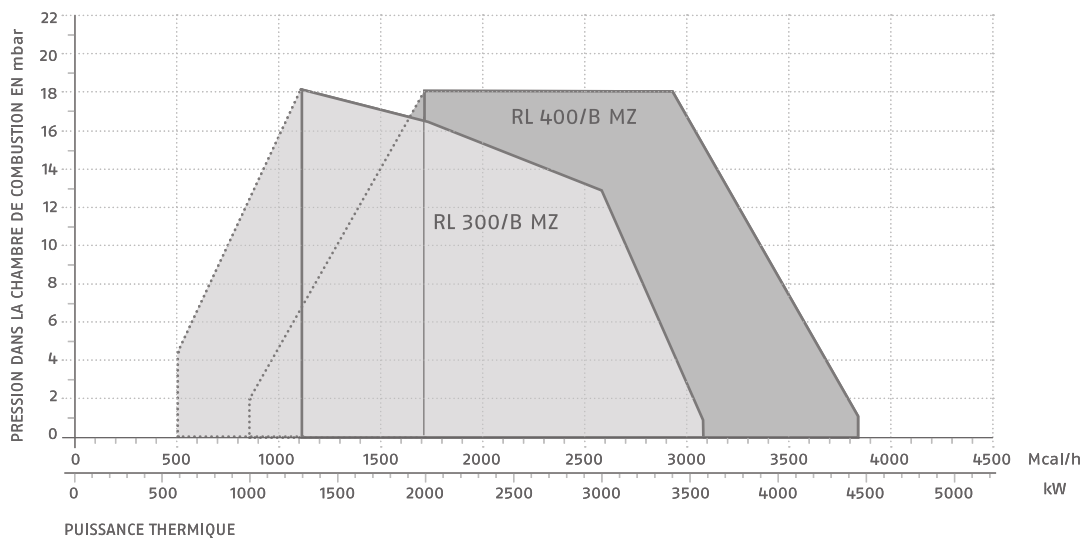

- PLAGE DE MODULATION
- PLAGE DE CHOIX DU BRÛLEUR



RS 34-44/1 MZ
 RS 34÷44 MZ
 RS 34÷44/M MZ

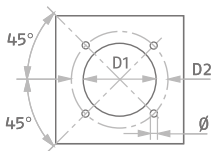

Modèles	D1	D2	Ø
RS 34/1 MZ	160	224	M8
RS 44/1 MZ	160	224	M8

Modèles	D1	D2	Ø
RS 34 MZ – RS 34/M MZ	160	224	M8
RS 44 MZ – RS 44/M MZ	160	224	M8

- RS 34÷44 MZ: 2 allures (de 70 à 550 kw)
- RS 34÷44/M MZ: 2 allures, progressives ou modulants (de 70 à 550 kw)
- RS 34-44/1 allure (de 70 à 550 KW)

Brûleurs gaz 1 allure, 2 allures et 2 allures progressives ou modulants; les modèles 34 et 44 sont conçus avec le système innovant breveté HCS (Housing Cooling System) pour augmenter la protection des composants électroniques contre la chaleur et ils sont dotés de connexions électriques facilitées par l'utilisation de prises et de fiches accessibles depuis l'extérieur du brûleur.

Tous les modèles sont dotés d'appareils de contrôle digitaux avec possibilité de déblocage à distance et fonction d'autodiagnostic qui détecte les éventuelles causes de dysfonctionnement.

- Stabilité de flamme et de fonctionnement.
- Combinaison avec rampe gaz 1 allure.
- Boîtes de contrôle digitales RMG (RS) ou RMG/M (RS/M) avec fonction diagnostic.
- Facilité de maintenance garantie par l'accès simplifié aux composants internes.
- Faibles émissions polluantes (classe 2 EN 676).

PLAGE DE PUISSANCE

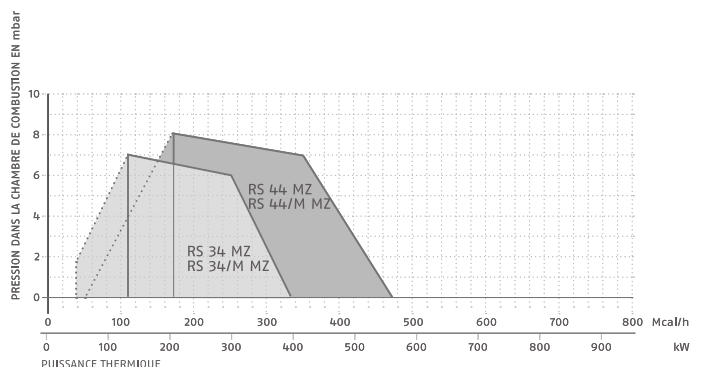
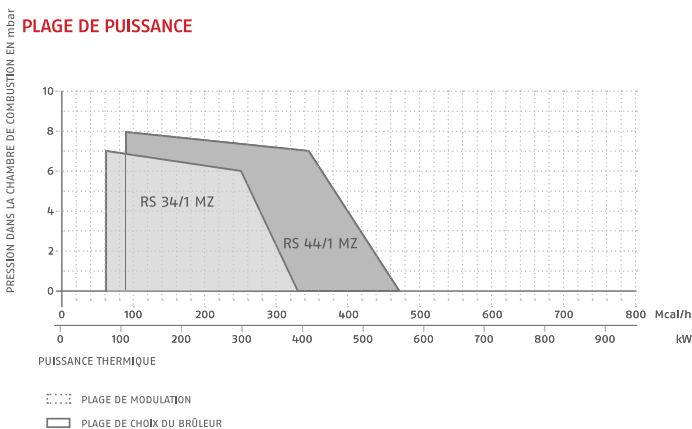

Brûleurs gaz

RS 50÷190 RS 50÷ 250/M Z

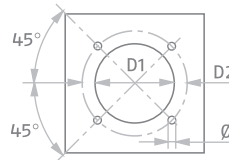

Modèles	D1	D2	Ø
RS 50	160	224	M8
RS 70-100	185	275-325	M12
RS 130	195	275-325	M12
RS 190	230	325-368	M16

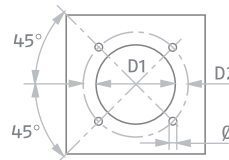

Modèles	D1	D2	Ø
RS 50/M Z	160	224	M8
RS 70-100/M	185	275-325	M12
RS 130/M	195	275-325	M12
RS 190-250/M Z	230	325-368	M16

- 2 allures 'progressives' (de 116 à 2290 kw)
- 2 allures, 'progressives' ou 'modulants' (de 85 à 2655 kw)

Brûleurs gaz 2 allures progressives, 2 allures progressives ou modulants. Construction en aluminium avec capot insonorisé. Le ventilateur d'air avec pales "inversées" réduit le niveau de bruit (-4÷5 dBA) et l'absorption électrique (-20%) par rapport aux ventilateurs traditionnels. La régulation air/gaz se fait par came mécanique à commande assistée qui relie le volet d'air à la vanne papillon du combustible. Raccordements électriques facilités. Niveau de protection électrique IP X4D (IP 44).

- Stabilité de flamme.
- Combinaison avec rampe gaz 1 allure.
- Grande facilité de maintenance : accès facile aux composants et à la tête de combustion, le brûleur monté.
- Boîte de contrôle RMG
- Boîte de contrôle RMG/M sur les versions /M.

PLAGE DE PUISSANCE

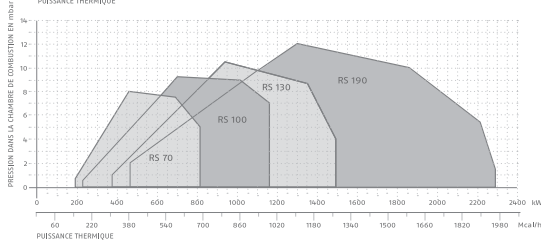
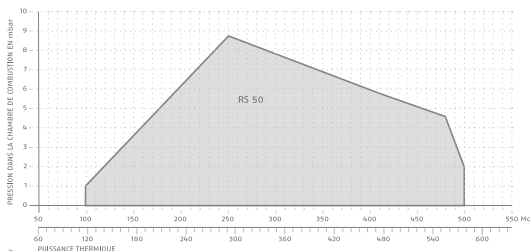

PLAGE DE PUISSANCE

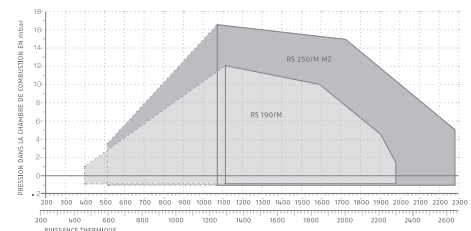
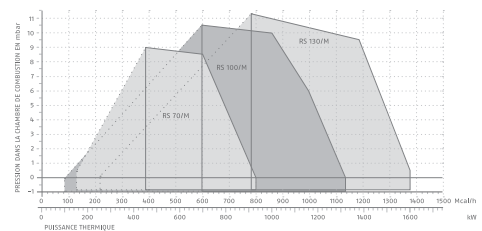
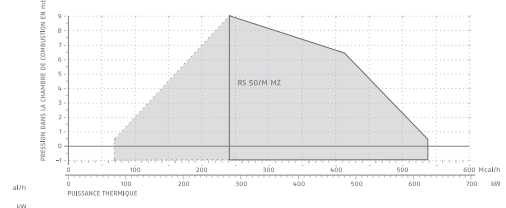

--- PLAGE DE MODULATION
 ■ PLAGE DE CHÔR DU BRÛLEUR

Brûleurs gaz

RS 25÷200/E BLU



RS 25-35/E BLU

RS 45/E BLU

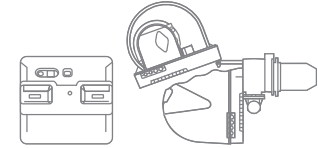

RS 68-120-160-200/E-EV BLU

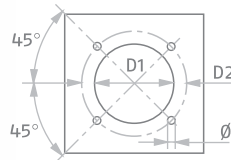
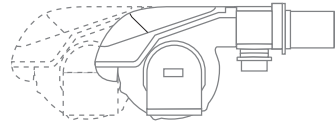

Modèles	D1	D2	Ø
RS 25-35-45/E BLU	160	224	M8
RS 68-120/E-EV BLU	195	275-325	M12
RS 160/E-EV BLU	230	325-368	M16
RS 200/E-EV BLU	230	325-368	M16

- 2 allures progressives ou modulants
- Très Bas NOx (de 44 à 2400 kw)

Brûleurs gaz 2 allures, fonctionnement progressif ou totalement modulant, à basses émissions polluantes (classe III NOx < 80 mg/kWh). Idéal pour les chaudières à eau et les générateurs de vapeur industriels. La tête de combustion permet des performances élevées pendant la modulation, à tous niveaux de puissance. La régulation de la flamme est obtenue à l'aide de deux servomoteurs (air et gaz), contrôlés par la commande digitale du brûleur (la came numérique), ils assurent en permanence la combustion la plus efficace sur toute la plage de modulation.

Le ventilateur d'air à pales inversées (RS45 – 68 – 120) réduit le bruit et la consommation d'électricité.

Raccordements électriques facilités.

Niveau de protection électrique IP X4D (IP54).

- Basses émissions polluantes (Classe III EN676 – NOx < 80mg/kWh et bruit < 86 dBA)
- Assemblage avec la rampe gaz 1 allure
- Stabilité de fonctionnement assuré par la came électronique
- Code d'accès pour la protection des paramètres de fonctionnement
- Came électronique programmable REC27
- Contrôle d'étanchéité intégré dans la REC27
- Pressostat de contrôle pour le contrôle d'étanchéité (3010344) inclus pour les modèles RS120 – 200/E BLU

PLAGE DE PUISSANCE

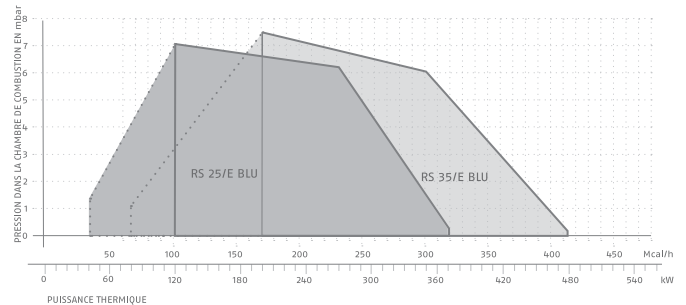
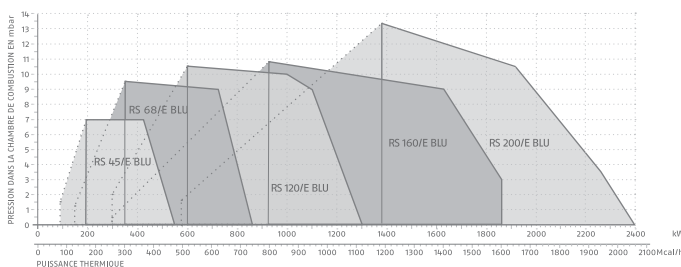

--- PLAGE DE MODULATION
 □ PLAGE DE CHOIX DU BRÛLEUR

Options Variateur de Vitesse et Contrôle d'oxygène disponibles



Brûleurs gaz RS/E – EV BLU

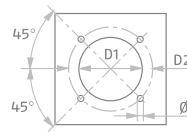
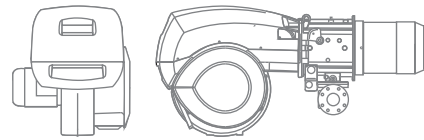
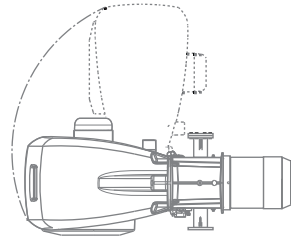

Modèles	D1	D2	Ø
RS 300-400/E BLU	350	452	M18
RS 500/E BLU	390	452	M18
RS 650-800/E BLU	440	495	M18

- 2 allures progressives ou modulants à came numérique
- Très Bas NOx (de 500 à 8100 kw)

Brûleurs gaz avec un fonctionnement 2 allures progressives ou totalement modulants à basses émissions polluantes (< 80 mg/kWh). Idéal pour les chaudières à eau et les générateurs de vapeur industriels. Le système de la régulation de la tête de combustion permet des performances élevées pendant la modulation, à tous niveaux de puissance, il permet de réduire le bruit et les émissions. La régulation de la flamme est obtenue à l'aide de deux servomoteurs (air et gaz), contrôlés par la commande digitale du brûleur, ils assurent en permanence la combustion la plus efficace.

Le ventilateur d'air à pales inversées réduit le bruit et la consommation d'électricité. L'afficheur AZL (équipement de base sur les modèles EV), nécessaire pour faire la première mise à feu et le réglage du brûleur, pilote l'appareillage et la visualisation de l'état de fonctionnement du brûleur.

La came numérique des modèles RS/EV BLU est un équipement standard sur les modèles EV. La vitesse du moteur du modèle EV peut être gérée par un variateur de vitesse (option VSD en fonction du brûleur nécessaire) : il assure des consommations et un niveau sonore de fonctionnement encore plus bas. Ce modèle peut être complété avec l'option 'kit O2'.

Raccordements électriques facilités. Niveau de protection électrique IP X4D (IP54).

- Basses émissions polluantes (classe III - NOx < 80 mg/kWh et bruit inférieur à 86 dBA)
- Assemblage avec rampe gaz 1 allure
- Contrôle d'étanchéité inclus dans la boîte de contrôle digitale LMV (pressostat 3010344 à prévoir)
- Stabilité de fonctionnement assuré par la came numérique
- Tête de combustion mobile pour améliorer la modulation, réduire le bruit et les émissions
- Ventilation continue et fonctionnement continu programmable
- Code d'accès pour la protection des paramètres de fonctionnement.
- Came électronique programmable.

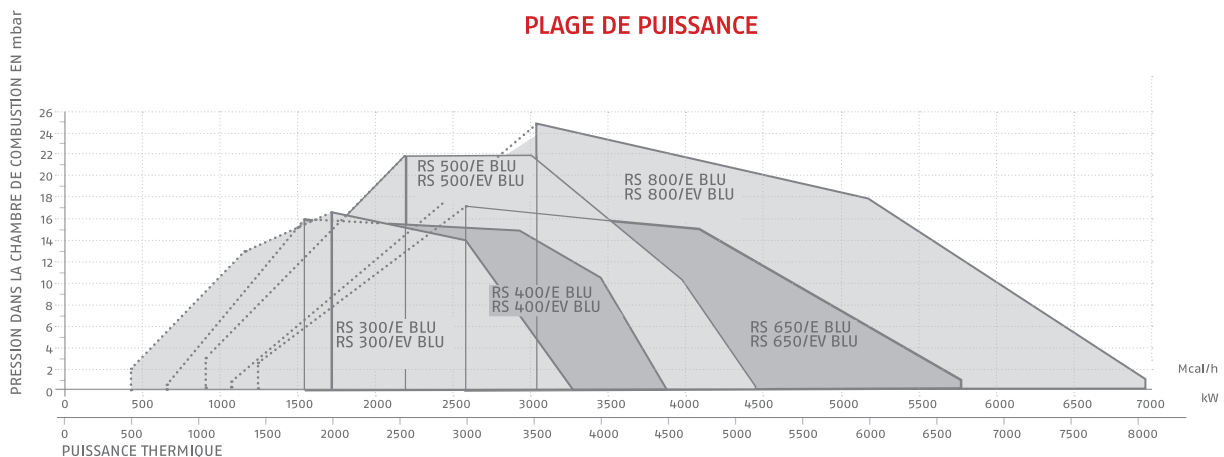

.....
 [] PLAGE DE CHOIX DU BRÛLEUR

Brûleurs Industriels



Monobloc Haute Puissance

La gamme de brûleurs R_300-800 a été renforcée avec deux nouveaux modèles : R_1000 - 1200 augmentant ainsi la puissance maximale jusqu'à 12 MW.

Ces nouveaux modèles combinent la robustesse typique des brûleurs Riello à des solutions technologiques avancées (contrôle de la puissance et de la ventilation) permettant d'obtenir une puissance de 12 MW, le tout dans un appareil monobloc facile d'installation, d'utilisation et d'entretien assurant de faibles émissions dans l'environnement.

Les nouveaux modèles gaz et mixtes sont disponibles dans différentes configurations de contrôle du mélange air-combustible. La modulation de fonctionnement peut être assurée soit par une came mécanique, soit par une came numérique, cette dernière permettant l'optimisation de la précision. L'option Variateur de Vitesse permet d'atteindre des niveaux sonores et une consommation d'énergie réduits.

- Nouveaux brûleurs à faibles émissions de NOx classe 3 selon la norme EN 676
- Circuit de ventilation avec matériaux insonorisant
- Régulateur PID inclus dans les versions /EV permettant un fonctionnement modulant
- FS2 fonctionnement continu disponible en standard sur les modèles avec came numérique et sur demande avec les modèles à came mécanique
- Excellent contrôle de la modulation de puissance grâce au système Numérique de Gestion du brûleur
- Accès facilité aux composants internes grâce à l'ouverture sur charnière du brûleur
- Contrôle d'oxygène (pour les versions /EV) disponible en accessoire

PLAGE DE PUISSANCE

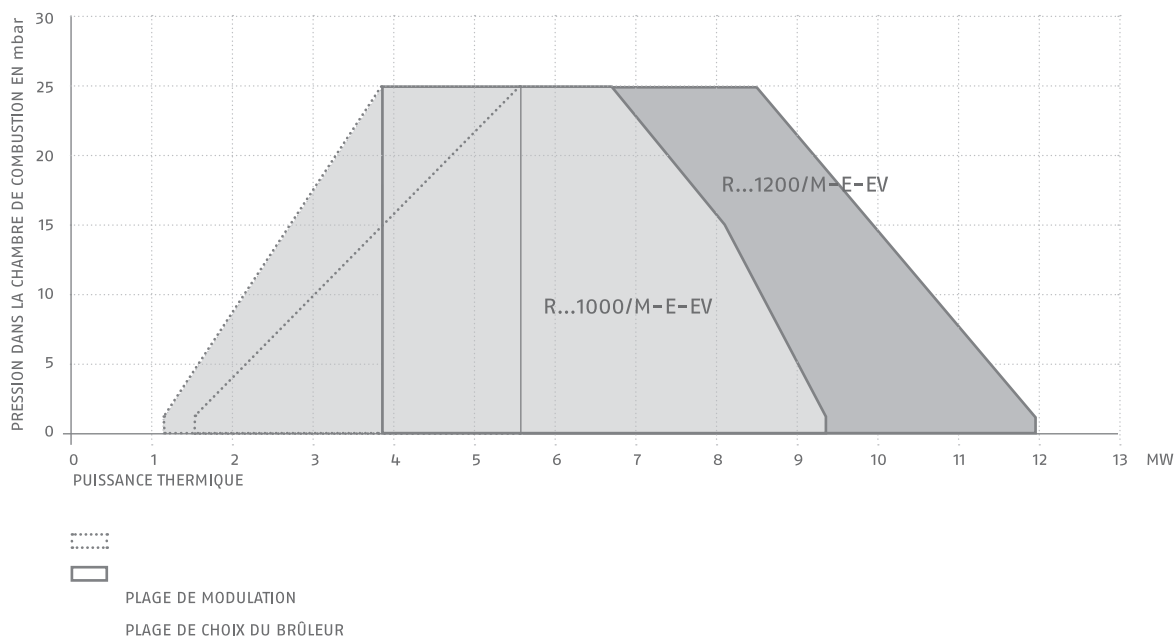

Brûleurs mixtes fioul - gaz

RLS 28÷130



RLS 28-38-50

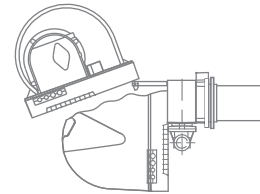
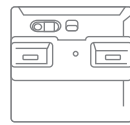

RLS 70-100-130

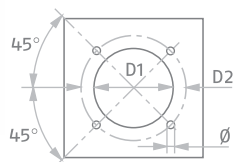
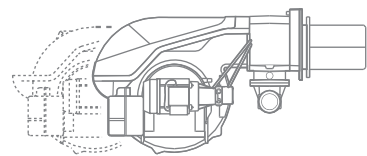
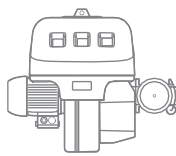

Modèles	D1	D2	Ø
RLS 28-38-50	160	224	M8
RLS 70	185	275-325	M12
RLS 100-130	195	275-325	M12

-2 allures (de 100 à 1395 kw)

Brûleurs mixtes 2 allures, idéals pour utiliser deux combustibles fioul/gaz et déjà prêts pour le fonctionnement au g.p.l. Ils sont dotés de commutateurs manuels pour la sélection du combustible.

Ils présentent une structure en aluminium et un capot insonorisant pour protéger les composants.

Le ventilateur d'air à pales "inversées" réduit le niveau de bruit (-4÷5 dBA) et l'absorption électrique (-20%) par rapport aux ventilateurs traditionnels.

Le panneau de contrôle est complet et dispose de commandes pour le démarrage des 2 allures et d'un voyant lumineux signalant le blocage/fonctionnement. Raccordements électriques facilités.

Niveau de protection électrique IP X4D (IP44).

- Simplicité d'intervention
- Double alimentation combustible avec commutateur direct.
- Grande facilité de maintenance : accès facile aux composants et à la tête de combustion avec le brûleur monté.
- Boîte de contrôle LFL.
- Kit G.P.L. inclus.

PLAGE DE PUISSANCE

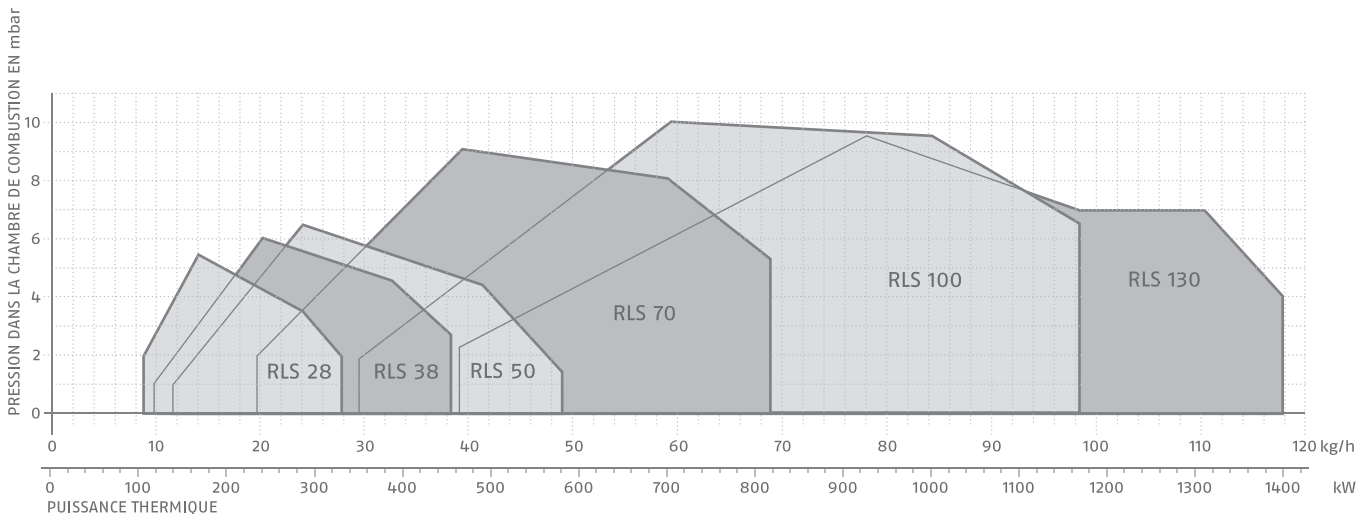

Brûleurs mixtes fioul - gaz

RLS 190-250/M MZ

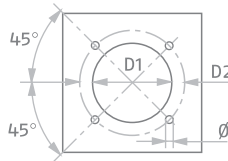
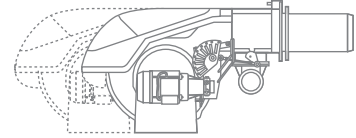
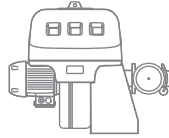

Modèles	D1	D2	Ø
RLS 190/M MZ	230	325-360	M16
RLS 250/M MZ	230	325-360	M16

-2 allures progressives ou modulants (de 550 à 2460 kw)

Brûleurs mixtes 2 allures progressives fioul ou 2 allures ou modulant gaz.

Ils sont dotés d'un commutateur manuel pour la sélection du combustible.

Ils présentent une structure en aluminium et un capot insonorisant pour protéger les composants.

La tête de combustion permet une combustion classe II (EN676 et EN267) Le rapport air/combustible est réalisé par un servomoteur et une came mécanique.

Raccordements électriques facilités. Niveau de protection électrique IP X4D (IP44).

- Classe II NOX en version gaz (EN267 – EN676)
- Simplicité d'intervention: régulation de l'air avec came mécanique
- Assemblage avec une rampe gaz 1 allure
- Sélection alimentation combustible avec commutateur direct
- Boîte de contrôle LFL 1.333
- Grande facilité de maintenance: accès facile aux composants et à la tête de combustion brûleur monté.

PLAGE DE PUISSANCE

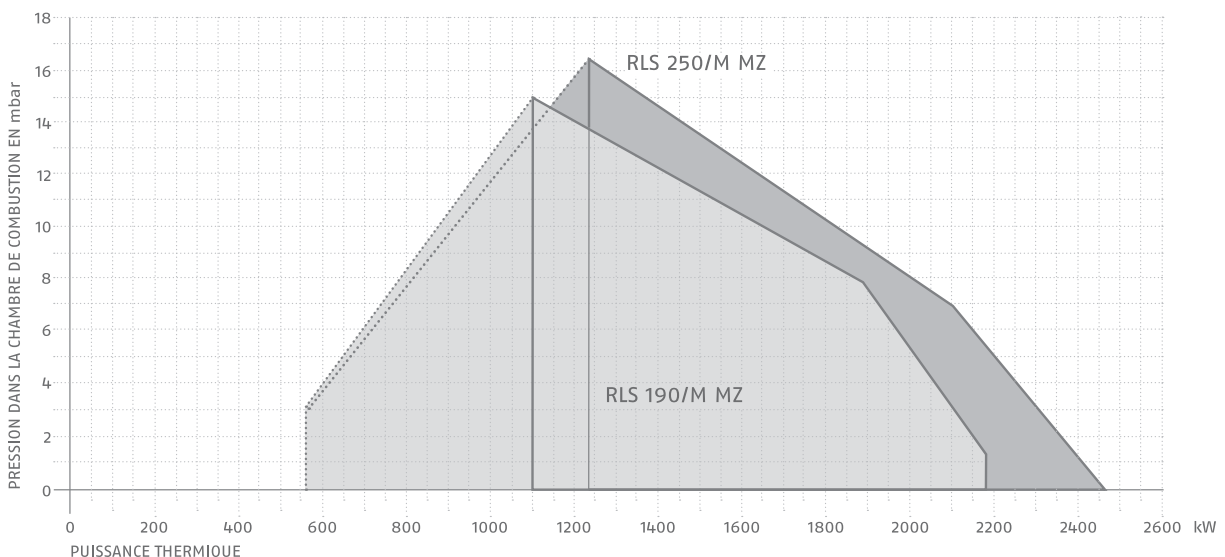

Brûleurs mixtes fioul - gaz

RLS M MX

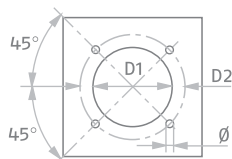
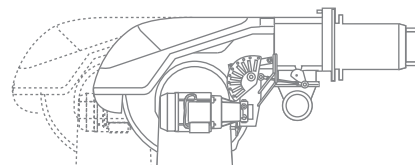
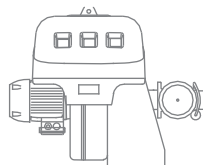

Modèles	D1	D2	Ø
RLS 68-120/M MX	190	275-325	M12
RLS 160/M MX	230	325-368	M16

-2 allures progressives ou modulants (de 350 à 1840 kw)

Brûleurs mixtes à 2 allures fioul ou 2 allures progressives ou modulant en version gaz.

Ils sont dotés d'un commutateur manuel pour la sélection du combustible.

Ils présentent une structure en aluminium et un capot insonorisant pour protéger les composants.

La tête de combustion permet une combustion classe III en version gaz (EN676 et EN267).

Le rapport air/combustible est réalisé par un servomoteur et une came mécanique. Raccordements électriques facilités. Niveau de protection électrique IP X4D (IP44).

- Classe III NOx en version gaz (EN267 – EN676)
- Simplicité d'intervention : régulation de l'air avec came mécanique
- Assemblage avec une rampe gaz 1 allure
- Sélection alimentation combustible avec commutateur direct
- Boîte de contrôle LFL 1.333
- Grande facilité de maintenance : accès facile aux composants et à la tête de combustion brûleur monté.

PLAGE DE PUISSANCE

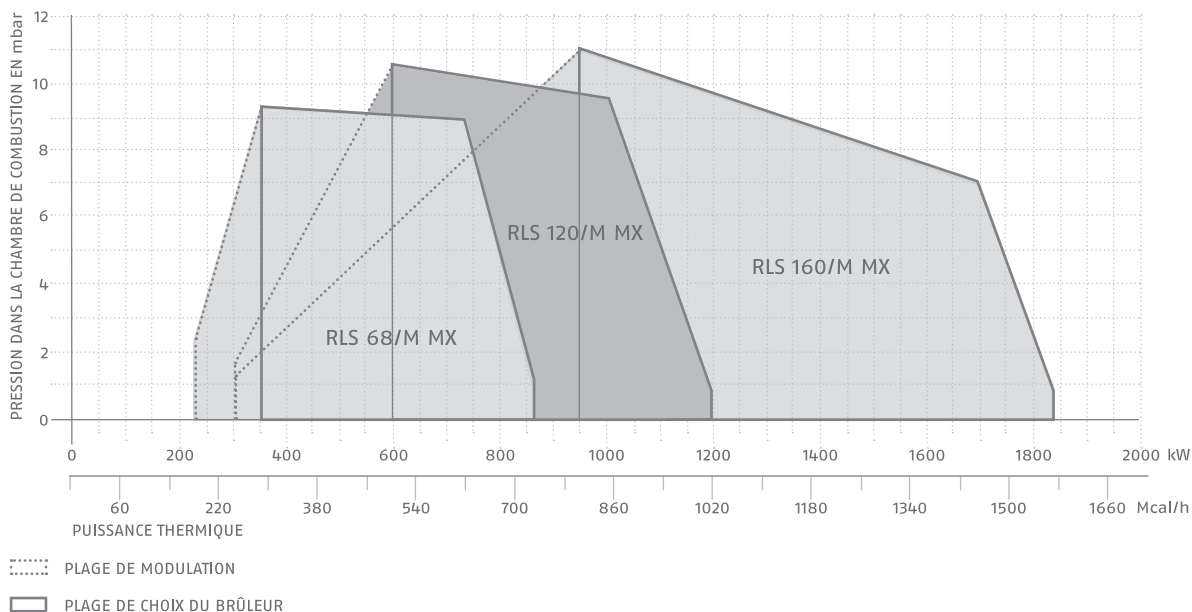

Brûleurs mixtes fioul - gaz

RLS/E MX

CAME NUMERIQUE

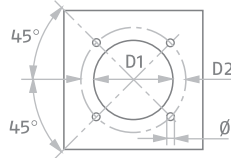
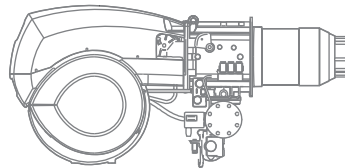
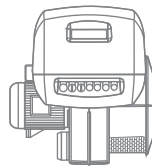
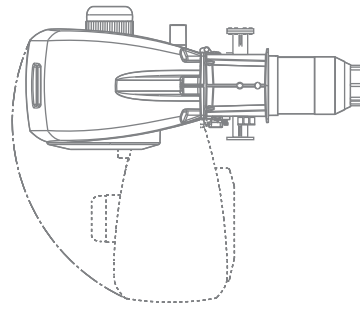

Modèles	D1	D2	Ø
RLS 300-400/E MX	350	452	M18
RLS 500/E MX	400	452	M18
RLS 650/E MX	440	495	M18
RLS 800/E MX	450	495	M18
RLS 1000/ E MX	460	608	M20
RLS 1200/E MX	500	608	M20

-2 allures progressives ou modulants (de 600 à 8000 kw)

Brûleurs Mixtes au fonctionnement 2 allures progressives ou totalement modulants à basses émissions polluantes (classe III au gaz (EN676), classe II au fioul). Idéals pour les chaudières à eau et les générateurs de vapeur industriels. Ils sont dotés d'un commutateur manuel pour la sélection du combustible.

Le système de la régulation de la tête de combustion permet des performances élevées pendant la modulation, à tous niveaux de puissance, il permet de réduire le bruit et les émissions. La régulation de la flamme est réalisée à l'aide d'une came numérique, gérée par la boîte de contrôle. Pour permettre le démarrage ou la régulation du brûleur, le module AZL (accessoire) est nécessaire. Le module AZL permet de gérer le fonctionnement du brûleur.

Raccordements électriques facilités.

Niveau de protection électrique IP X4D (IP44).

- Basses émissions polluantes : classe III (EN676) au gaz et classe II (EN267) au fioul
- Assemblage avec une rampe gaz 1 allure
- Tête de combustion mobile pour améliorer la modulation, réduire le bruit et les émissions
- Grande facilité de maintenance : accès facile aux composants et à la tête de combustion
- Changement de combustible facile
- Equipé de flexibles pour fioul.

PLAGE DE PUISSANCE

- PLAGE DE MODULATION
- PLAGE DE CHOIX DU BRÛLEUR Class 1 EN 267 pour mod. 650
- - - PLAGE DE CHOIX DU BRÛLEUR Class 2 EN 267 pour mod. 650

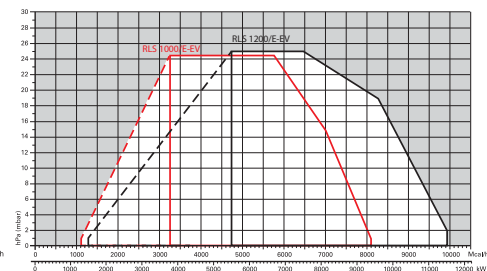
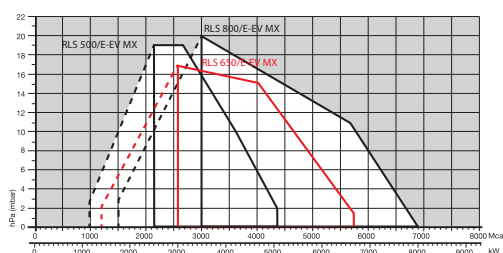
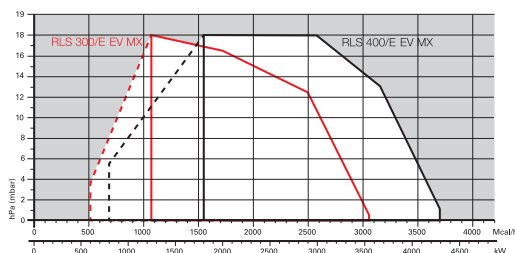



RIELLO CANADA Inc. (Canada)
RIELLO Corp. of America (USA)

RIELLO S.p.A. (Italie)
FIT SERVICE S.p.A. (Italie)
RIELLO S.p.A. Sucursal en España (Espagne)
RIELLO Ltd. (Royaume Uni)
RIELLO S.A./N.V. (Belgique)
RIELLO S.p.A. Deutschland (Allemagne)
RIELLO S.A. (Suisse)
RIELLO FRANCE S.A. (France)
RIELLO Rep. Office in Croatia (Croatie)
RIELLO S.p.A. Magyarországi Fióktelepe (Hongrie)
RIELLO RO S.r.l. (Roumanie)
RIELLO PALNIKI Sp.Zo.o. (Pologne)
CIS Rep. Office of Riello S.p.A. (CIS)

RIELLO BEIJING Rep. Office (Chine)
RIELLO Japan Inc. (Japon)
RIELLO S.p.A. SINGAPORE Rep. Office
(Singapour)

Compter sur un réseau de distribution qualifié, et une équipe de collaborateurs impliquée dans une formation constante, Riello est un partenaire très fiable pour toute exigence.

Riello a développé un modèle d'entreprise qui s'adapte parfaitement aux contextes internationaux, offrant à ses clients produits de qualité, services à haute valeur ajoutée, et solutions personnalisées. De façon plus générale, la qualité du service de l'entreprise et son attention à la clientèle ont toujours été ses atouts fondamentaux.

2013

RIELLO FRANCE S.A. – Espace Vinci – Balthus 3A
24/28 Ave. Graham Bell – 77400 Bussy Saint Georges
Tél. : +33 1 80 66 99 66 – Fax + 33 1 80 66 99 55 – contact@riello.fr